



future lookahead evolution change

カスタムすることで独自性を出し、
世界に一つのをあなたのもとへ・・・



ホンモノを求める方に買っていただきたい！ 組立て式シングルハンガー

コンパクトなパッケージで



工具無しで組立出来る



flec は、はめ込み式で簡単に組み立てられるハンガー仕器です。



flec 本体

flecなら4分の1

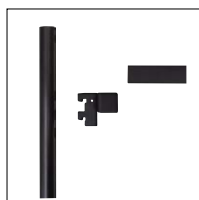
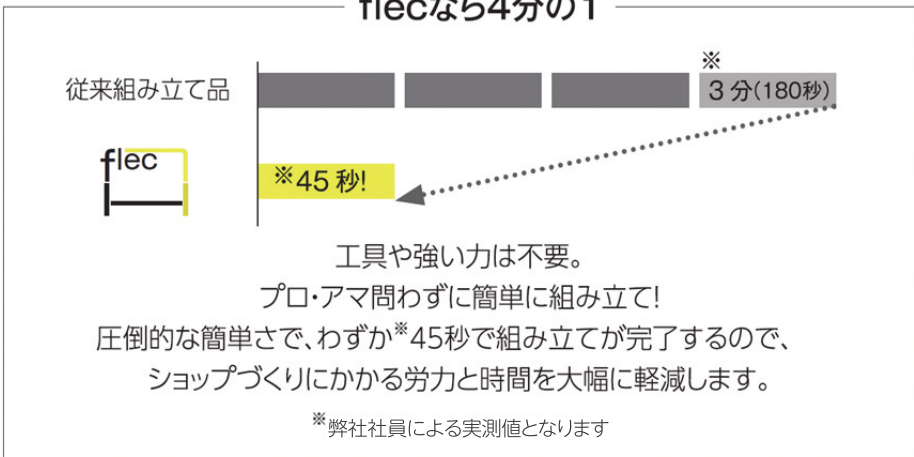

AAシステムとの
親和性



工具不要
最短45秒で完成



オプションパーツで
拡張可能

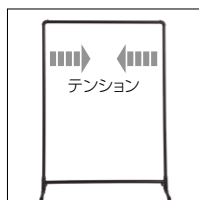

横ブレや
揺れを抑制
(PAT.P)

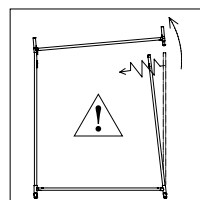

バラシ時、テンションによる
縦パイプの跳ね返りに
注意してください



メイドインジャパンの
確かな品質

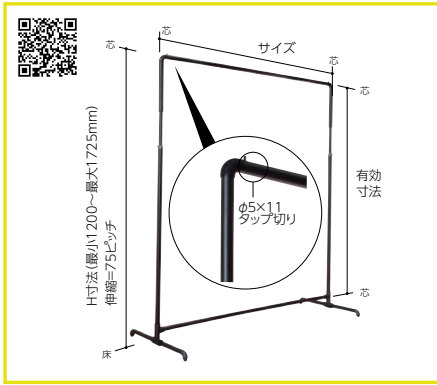

1 インハンガー (IH)

品番	H寸法 (mm)	有効寸法 (mm)	サイズ			
			900		1200	
			Fブラック	Fホワイト	Fブラック	Fホワイト
FL-IH22-A	1200~1725	1113~1638	¥39200	¥39200	¥40400	¥40400

カット加工 H寸法 : カット対応不可
W寸法 : 600~(カット50mm単位)

W寸法別500円(仕切価格)
1台より(5台約3日後出荷)

色替え DIC・日塗工 : 色番指定可能
A塗装 : 別途お見積り
メッキ系 : 別途お見積り

注) 縦パイプ両端に回転止めの切り欠き加工があるため、スリットの向き変更(外側への回転や90°回転)はできません。
(要オプション加工)

ワイド(W) 高さ(H)	900mm	1200mm
1200mm	35kg	30kg
1500mm	35kg	30kg
1725mm	25kg	20kg

パイプ部		接合部	
材質	厚み	材質	材質
スチール	t=1.6mm	亜鉛ダイカスト	
アジャスター部		ロック解除ビス	
材質	樹脂	M6	φ=1.0
		ポリカーボネート	

2 オーバーハング (OH)

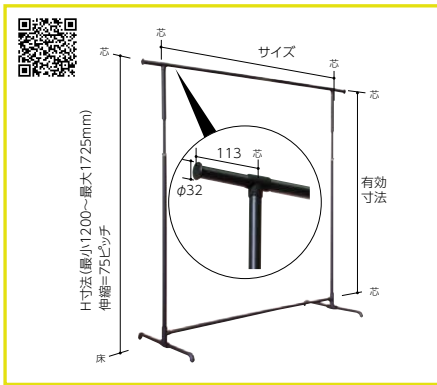

品番	H寸法 (mm)	有効寸法 (mm)	サイズ			
			900		1200	
			Fブラック	Fホワイト	Fブラック	Fホワイト
FL-OH22-A	1200~1725	1113~1638	¥45400	¥45400	¥46500	¥46500

カット加工 H寸法 : カット対応不可
W寸法 : 600~(カット50mm単位)

W寸法別500円(仕切価格)
1台より(5台約3日後出荷)

色替え DIC・日塗工 : 色番指定可能
A塗装 : 別途お見積り
メッキ系 : 別途お見積り

注) 縦パイプ両端に回転止めの切り欠き加工があるため、スリットの向き変更(外側への回転や90°回転)はできません。
(要オプション加工)

ワイド(W) 高さ(H)	900mm	1200mm
1200mm	35kg	30kg
1500mm	35kg	30kg
1725mm	25kg	20kg

パイプ部		接合部	
材質	厚み	材質	材質
スチール	t=1.6mm	亜鉛ダイカスト	
アジャスター部		ロック解除ビス	
材質	樹脂	M6	φ=1.0
		ポリカーボネート	

3 オーバーレング (OL)

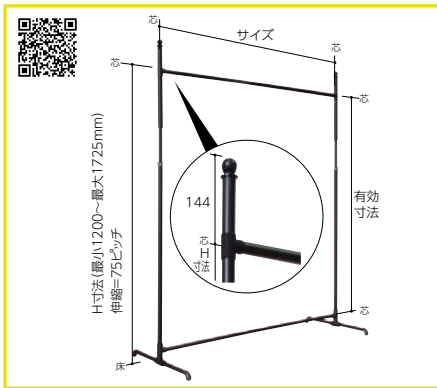

品番	H寸法 (mm)	有効寸法 (mm)	サイズ			
			900		1200	
			Fブラック	Fホワイト	Fブラック	Fホワイト
FL-OL22-A	1200~1725	1113~1638	¥46000	¥46000	¥47100	¥47100

カット加工 H寸法 : カット対応不可
W寸法 : 600~(カット50mm単位)

W寸法別500円(仕切価格)
1台より(5台約3日後出荷)

色替え DIC・日塗工 : 色番指定可能
A塗装 : 別途お見積り
メッキ系 : 別途お見積り

注) 縦パイプ両端に回転止めの切り欠き加工があるため、スリットの向き変更(外側への回転や90°回転)はできません。
(要オプション加工)

ワイド(W) 高さ(H)	900mm	1200mm
1200mm	35kg	30kg
1500mm	35kg	30kg
1725mm	25kg	20kg

パイプ部		接合部	
材質	厚み	材質	材質
スチール	t=1.6mm	亜鉛ダイカスト	
アジャスター部		ロック解除ビス	
材質	樹脂	M6	φ=1.0
		ポリカーボネート	

組み立て方法

【共通ジョイント部ロック機構】

flecはジョイントをロックさせて完成させる組み立て型の什器システムです。

ストッパーが相手パイプの長穴に入るとロックされます。きちんとストッパーが長穴に入りきるまで差し込んでください。

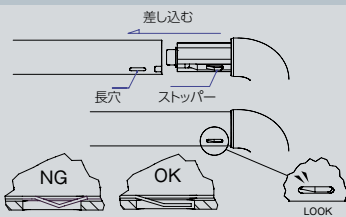

①左脚部分・右脚部分を組立てます

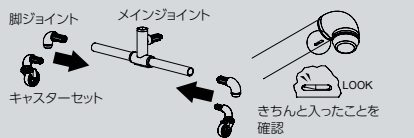

脚ジョイントまたはキャスターセットをメインジョイントへ差し込み、右脚用・左脚用2つ作ります。

③縦パイプを挿入します

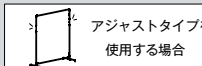

アジャストタイプを使用する場合
縦パイプのアジャスト部が上にくるようにし、切り欠きを内側にして挿入します。

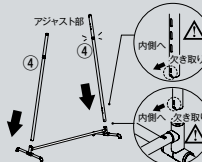

②脚全体を組み立てます

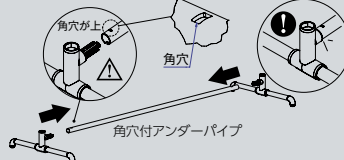

①で組み立てた左右の脚部分の間に、角穴付アンダーパイプを取り付けます。

④上部ハンガーパイプを1・2・3の順番で取り付けます

インハンガー(IH)・ダブルハンガー(WH)
オーバーハング(OH)・オーバーレング(OL)

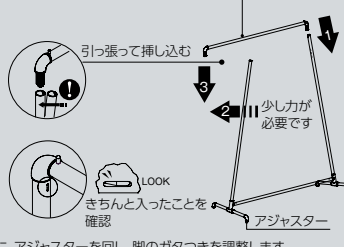

最後に、アジャスターを回し、脚のガタつきを調整します。

flec セット内容

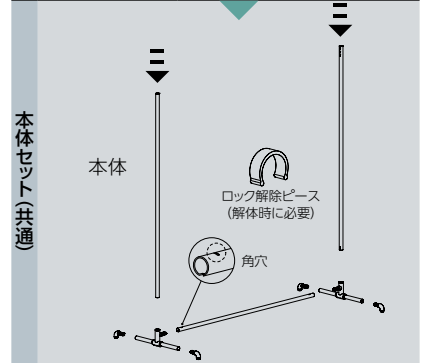
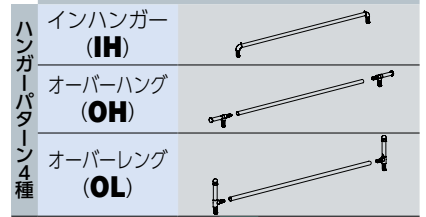

共通ジョイント部ロック解除手順

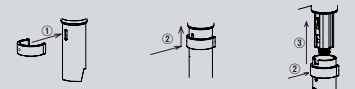

①専用スイッチ内側の凸ピンをパイプ側の長穴部分に合うように取り付ける
②パイプ側に押しながらジョイント側のスイッチをスライドさせてロックを解除
③スイッチをパイプ側に押し込ましジョイント部分を引き抜く

W 寸法 別寸加工

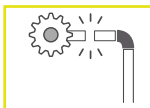

仕切価格
500 円
上下の横パイプをカット
青字=要納期

PGF-T (パイプガードフィルム) 貼り



仕切価格 (製品代込み一律)
500 円
※キズ防止レール 青字=要納期
(CR-SU)加工も承ります (別途見積り)

キャスターセット

(標準装備のアジャスターをキャスターに交換) ハンマーキャスター (株) 製

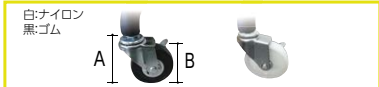

サイズ	A	B	黒 (仕切価格)	白 (仕切価格)
D40S	52	φ40	2100 円	2100 円
D50S	60	φ50	2400 円	2400 円
D65S	77	φ65	2900 円	2900 円
D75S	87	φ75	3100 円	3100 円

セット内容: ストッパーなしあり 各×2 青字=要納期

メッキ仕上げ

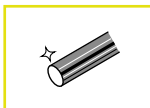

価格
別途見積り
青字=要納期

色替え (A 塗装・DIC・日塗工)

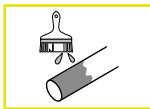

価格
別途見積り
青字=要納期

flec 専用発注書

発注書は以下よりダウンロードしてお使いください。

www.royal-co.net/downloads/

flec 発注書

検索

アジャスト金具 調整手順

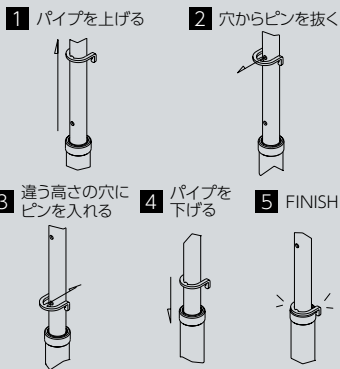

展開可能パターン

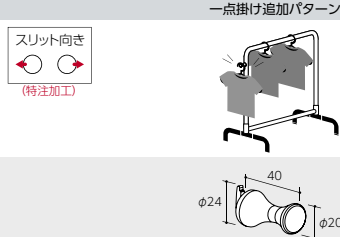

FL-LA-20 ロコアーチ 20

サイズ	Fブラック	Fホワイト
40mm	¥2850	¥2850

※縦パイプ両端に回転止めの穴き取り加工があるため、既製品のままではスリットの向き変更 (外側への回転や90°回転) は、できません。特注加工をご依頼ください。



FL-SHQ S パーソケットプラケット

呼び名	Fブラック	Fホワイト
24	¥1250	¥1250



FL-SO S パー跳ね上げ止め (内々用・対面用)

呼び名	Fブラック	Fホワイト
24	¥270	¥270



FL-SB-24Z S パー 24

サイズ	Fブラック	Fホワイト
833mm	¥3200	¥3200
1133mm	¥4000	¥4000



FL-FW-19 フェイスアウトハンガー

呼び名	Fブラック	Fホワイト
2020	¥3200	¥3200



FL-SHQ-FL-SO 取り付け方法

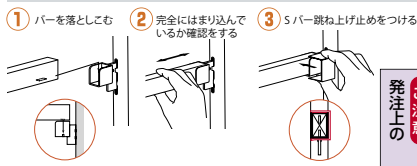

発注上の注意: 発注は実寸 切断ご希望の場合は必ずパイプ切断寸法でご注文ください。(切断寸法算出表: 9960 参照)

注意事項

- F ホワイト・F ブラックは従来色 A ホワイト・A ブラックとは色調が異なりますのでご注意ください。
- PGF-T 貼り加工は手作業の為、若干の気泡やホコリなどが混入する場合があります。あらかじめご了承ください。
- 本品は組立式の為、溶接一体式などに比べると振れは発生致します。
- 独自のテンション機構により、本体パイプには若干のたわみが発生しております。特注対応での全スリット展開などの場合、本体のサイズやパーツ取り付けのスリット位置により、着脱が困難となる場合がございます。あらかじめご了承ください。
- スリット加工の場合はスリット面の向きおよび展開パーツのサイズなど、本体設計の特性上荷重バランスに注意してください。
- 製品の取り扱いは付属の説明書をお読みいただき正しくお使いください。

設計上の注意 衣料ハンガー着脱時など、摩擦や衝撃が頻繁に繰り返される環境である場合、表面処理はがれの恐れがありますので、PGF-T をお薦め致します。(2550 参照)

設計上の注意 フェイスアウトは衣料ハンガー陳列用です。棚板をのせるなど、それ以外の目的では使用しないでください。

設計上の注意 出っ張った金具の取り付け位置は人が頭や目を打ったりしない様高さは充分気を付けてください。(特にお子様の視線は大人と違いますのでご注意ください)

設計上の注意 コの字付き製品はねじれ荷重に対応した製品によって取り付けられた S パー (FL-SB-24Z) 以外には指定や使用をしないでください。

取扱上の注意 左記マーク製品は固定用ネジが付属しています。固定は確実に行い、ゆるみが生じない様、定期点検を行ってください。

設計上の注意 S パー (FL-SB-24Z) にフック・フェイスアウトを掛ける場合、支持する製品別の安全目安重量を必ず確認してそれ以上の荷重がかからない様に設計段階からご注意ください。

発注上の注意 ご注文は弊社専用発注書に必要事項を正確にのれ無いか記入頂き、FAX でお願いたします。記入もれや判別困難は確認を要するなど手配が遅れる原因となります。(9955 参照)

発注上の注意 切断 S パー (FL-SB-24Z) の既製サイズは両穴加工付です。端から 8mm までの切断・穴あけ直しは既存穴と重なり困難ですので 1 サイズ上をお求めください。

設計上の注意 左記マーク製品はベッカー用抜け止め (RPK) を使用する事はできませんので設計段階からご注意ください。

設計上の注意 クローム以外の A 仕上げの S パー (FL-SB-24Z) は、フック・フェイスアウト着脱時に摩擦やネジ固定による塗料はがれの恐れがあります。

発注上の注意 納期 本文価格青表示製品及び別注色製品は全て受注生産品ですので納期が必要です。(詳しくは 9970 参照)

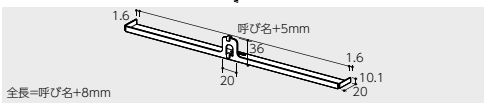

FL-FQB フィットフックプラケット

呼び名	Fブラック	Fホワイト
300	¥1800	¥1800
350	¥1950	¥1950

棚板の加工寸法および切断寸法算出図

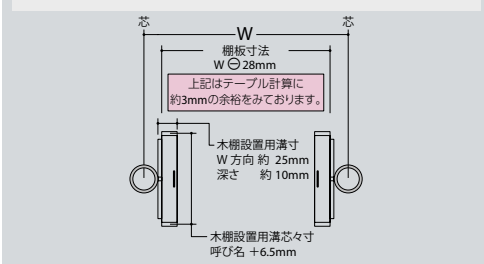
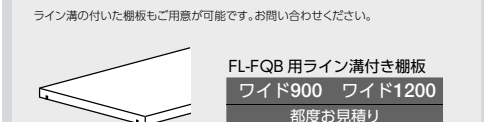
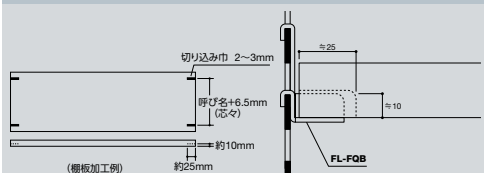

FL-SB-24Z 切断寸法算出図

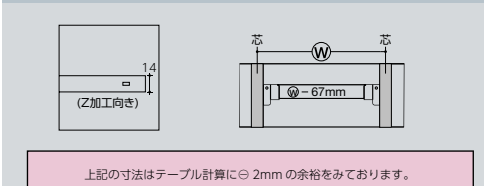

スタンドアロンタイプ

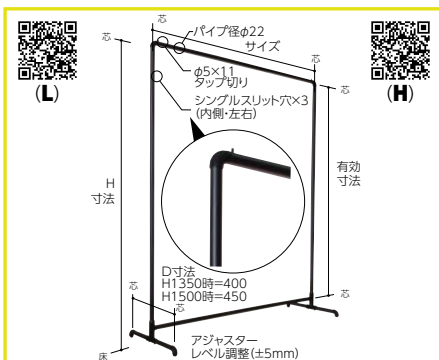

1 インハンガー (IH)

品番	H寸法 (mm)	有効寸法 (mm)	サイズ			
			900		1200	
			Fブラック	Fホワイト	Fブラック	Fホワイト
FL-IH22-L	1350	1263	¥28000	¥28000	¥30500	¥30500
FL-IH22-H	1500	1413	¥32300	¥32300	¥33400	¥33400

カット加工 H寸法 : 1200~(カット25mm単位) W寸法 : 600~(カット50mm単位)

色替え DIC・日塗工 : 色番指定可能 A塗装 : 別途お見積り メッキ系 : 別途お見積り

青字=要納期

パイプ部 材質: スチール 厚み: t=1.6mm

接合部 材質: 亜鉛ダイカスト

アジャスター部 材質: 樹脂 M6 P=1.0

調整部 材質: ロック解除ピース

調整部 材質: ポリカーボネート

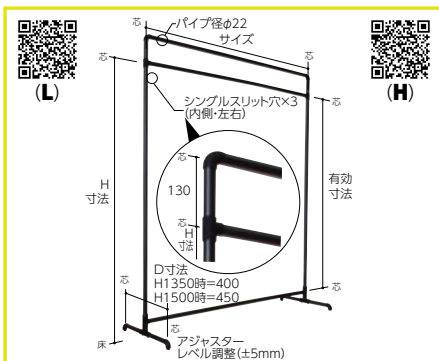

2 ダブルハンガー (WH)

品番	H寸法 (mm)	有効寸法 (mm)	サイズ			
			900		1200	
			Fブラック	Fホワイト	Fブラック	Fホワイト
FL-WH22-L	1350	1263	¥37300	¥37300	¥38900	¥38900
FL-WH22-H	1500	1413	¥41300	¥41300	¥42900	¥42900

カット加工 H寸法 : 1200~(カット25mm単位) W寸法 : 600~(カット50mm単位)

色替え DIC・日塗工 : 色番指定可能 A塗装 : 別途お見積り メッキ系 : 別途お見積り

青字=要納期

パイプ部 材質: スチール 厚み: t=1.6mm

接合部 材質: 亜鉛ダイカスト

アジャスター部 材質: 樹脂 M6 P=1.0

調整部 材質: ロック解除ピース

調整部 材質: ポリカーボネート

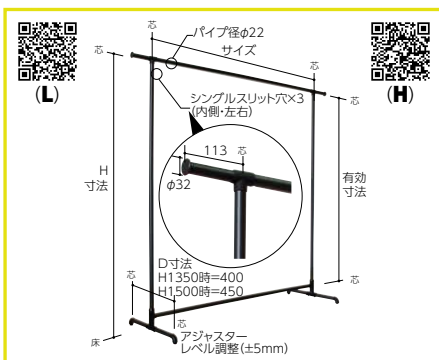

3 オーバーハング (OH)

品番	H寸法 (mm)	有効寸法 (mm)	サイズ			
			900		1200	
			Fブラック	Fホワイト	Fブラック	Fホワイト
FL-OH22-L	1350	1263	¥35000	¥35000	¥35800	¥35800
FL-OH22-H	1500	1413	¥38700	¥38700	¥39700	¥39700

カット加工 H寸法 : 1200~(カット25mm単位) W寸法 : 600~(カット50mm単位)

色替え DIC・日塗工 : 色番指定可能 A塗装 : 別途お見積り メッキ系 : 別途お見積り

青字=要納期

パイプ部 材質: スチール 厚み: t=1.6mm

接合部 材質: 亜鉛ダイカスト

アジャスター部 材質: 樹脂 M6 P=1.0

調整部 材質: ロック解除ピース

調整部 材質: ポリカーボネート

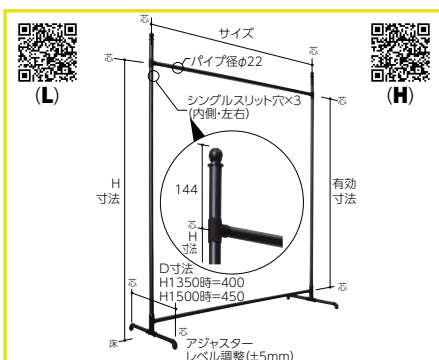

4 オーバーレング (OL)

品番	H寸法 (mm)	有効寸法 (mm)	サイズ			
			900		1200	
			Fブラック	Fホワイト	Fブラック	Fホワイト
FL-OL22-L	1350	1263	¥37000	¥37000	¥38000	¥38000
FL-OL22-H	1500	1413	¥40500	¥40500	¥41500	¥41500

カット加工 H寸法 : 1200~(カット25mm単位) W寸法 : 600~(カット50mm単位)

色替え DIC・日塗工 : 色番指定可能 A塗装 : 別途お見積り メッキ系 : 別途お見積り

青字=要納期

パイプ部 材質: スチール 厚み: t=1.6mm

接合部 材質: 亜鉛ダイカスト

アジャスター部 材質: 樹脂 M6 P=1.0

調整部 材質: ロック解除ピース

調整部 材質: ポリカーボネート

組み立て方法

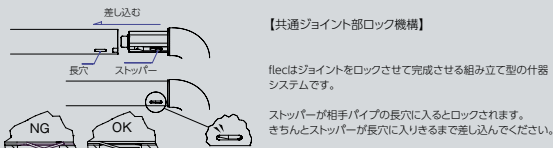

共通ジョイント部ロック解除手順

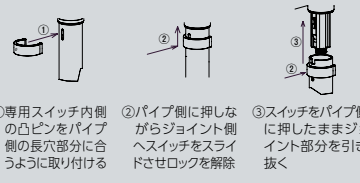

flec セット内容

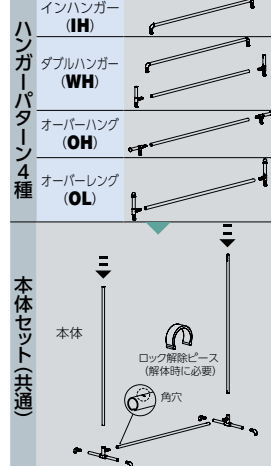

①左脚部分・右脚部分を組立てます

②脚全体を組み立てます

③縦パイプを挿入します

④上部ハンガーパイプを1・2・3の順番で取り付けます

脚ジョイント、メインジョイント、キャスターセット、きちんに入ったことを確認

①で組み立てた左右の脚部分の間に、角穴付アンダーパイプを取り付けます。

②で組み立てた左右の脚部分の間に、角穴付アンダーパイプを取り付けます。

③スリット穴と、切り欠きを内側にして押し込みます。

④上部ハンガーパイプを1・2・3の順番で取り付けます。

最後に、アジャスターを回し、脚のガタつきを調整します。

W 寸法 別寸加工

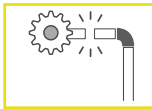

仕切価格
500 円
 上下の横パイプをカット
 青字=要納期

H 寸法 別寸加工

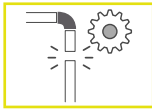

仕切価格
500 円
 左右の縦パイプをカット 青字=要納期
 ※アジャスタタイプは別寸加工対応不可となります。

スリット追加 (ポイント)

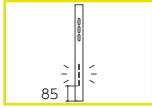

仕切価格
別途お見積り
 先端からの位置: 固定 青字=要納期
 スリット穴: 3つ(シングル面)
 ※アジャスタタイプはスリット追加対応不可となります。

PGF-T (パイプガードフィルム) 貼り



仕切価格 (製品代込み一律)
500 円
 ※キズ防止レーラー 青字=要納期
 (CR-SU)加工も承ります (別途お見積り)

キャスターセット

(標準装備のアジャスターをキャスターに交換) ハンマーキャスター (株)製

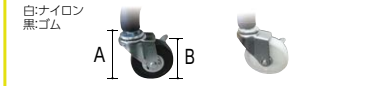

サイズ	A	B	黒 (仕切価格)	白 (仕切価格)
D40S	52	φ40	2100 円	2100 円
D50S	60	φ50	2400 円	2400 円
D65S	77	φ65	2900 円	2900 円
D75S	87	φ75	3100 円	3100 円

セット内容: ストッパーなしあり 各×2 青字=要納期

メッキ仕上げ

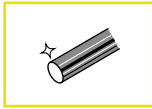

価格
別途お見積り
 青字=要納期

全スリット

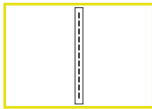

価格
別途お見積り
 ※アジャスタタイプはスリット追加対応不可となります。
 青字=要納期

色替え (A 塗装・DIC・日塗装)

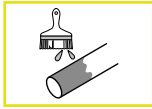

価格
別途お見積り
 青字=要納期

flec専用発注書

発注書は以下よりダウンロードしてお使いください。

www.royal-co.net/downloads/

flec発注書

検索

展開可能パターン

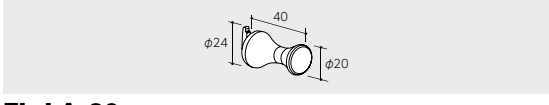

FL-LA-20 ロコアーチ 20
サイズ Fブラック Fホワイト
40mm ¥2850 ¥2850
 軽商用 材質 M6 (φ1.0) 付属 付属 外ネジ付き 専用 flec 青字=要納期
 ※縦パイプ両端に回転止めの穴き取り加工があるため、既製品のままではスリットの向き変更 (外側への回転や90°回転) は、できません。特注加工をご依頼ください。

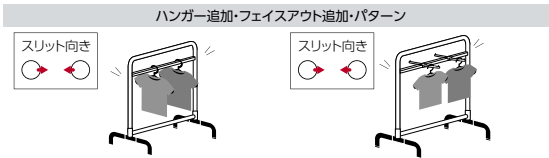

FL-SHQ Sバーソケットブラケット
呼び名 Fブラック Fホワイト
24 ¥1250 ¥1250
 専用 材質 スチール 厚み t=2.6mm 爪厚み t=3.0mm 専用 flec 軽商用 青字=要納期



FL-SO Sバー跳ね上げ止め (内々用・対面用)
呼び名 Fブラック Fホワイト
24 ¥270 ¥270
 専用 材質 SUS301 厚み t=0.5mm 専用 flec 青字=要納期



FL-SB-24Z Sバー 24
サイズ Fブラック Fホワイト
833mm ¥3200 ¥3200
1133mm ¥4000 ¥4000
 材質 スチール 角パイプ法 16x24x1.2 Z加工付き (Z=Z面防錆) 専用 flec 青字=要納期



FL-FW-19 フェイスアウトハンガー
呼び名 Fブラック Fホワイト
2020 ¥3200 ¥3200
 コ字厚み t=2.6mm 材質 スチール 1.0UP 角パイプ法 18.1x1.2 MSネジ 付属 専用 flec 青字=要納期



FL-SHQ-FL-SO 取り付け方法
 ① バーを落とす ② 完全にはまり込んでいるか確認する ③ Sバー跳ね上げ止めをつける

注意事項

- F ホワイト・F ブラックは従来色 A ホワイト・A ブラックとは色調が異なりますのでご注意ください。
- PGF-T 貼り加工は手作業の為、若干の気泡やホコリなどが混入する場合があります。あらかじめご了承ください。
- 本品は組立式の為、溶接一体式などに比べると振れは発生致します。
- 独自のテンション機構により、本体パイプには若干のたわみが発生しております。特注対応での全スリット展開などの場合、本体のサイズやパーツ取り付けのスリット位置により、着脱が困難となる場合がございます。あらかじめご了承ください。
- スリット加工の場合はスリット面の向きおよび展開パーツのサイズなど、本体設計の特性上荷重バランスに注意してください。
- 製品の取り扱いには付属の説明書をお読みいただき正しくお使いください。

設計上の注意
 衣料ハンガー着脱時など、摩擦や衝撃が頻繁に繰り返される環境である場合、表面処理はがれの恐れがありますので、PGF-Tをお薦め致します。(2550参照)

設計上の注意
 フェイスアウトは衣料ハンガー陳列用です。棚板をのせるなど、それ以外の目的では使用しないでください。

設計上の注意
 出っ張った金具の取り付け位置は人が頭や目を打ったりしない高さには充分気を付けてください。(特にお子様の視線は大人と違いますのでご注意ください)

設計上の注意
 コの字付き製品はねじれ荷重に対応した製品によって取り付けられたSバー (FL-SB-24Z) 以外には指定や使用をしないでください。

取扱上の注意
 左記マーク製品は固定用ネジが付属しています。固定は確実に行い、ゆるみが生じない様、定期点検を行ってください。

設計上の注意
 Sバー (FL-SB-24Z) にフック・フェイスアウトを掛ける場合、支持する製品別の安全目安重量を必ず確認してそれ以上の荷重がかからない様に設計段階からご注意ください。

発注上の注意
 ご注文は弊社専用発注書に必要事項を正確にのれ無の様ご記入頂き、FAXでお願いたします。記入もれや判別困難は確認を要するなど手配が遅れる原因となります。(9950参照)

発注上の注意
 切断Sバー (FL-SB-24Z) の既製サイズは両穴加工付です。端から8mmまでの切断・穴あけ直しは既存穴と重なり困難ですので1サイズ上をお求めください。

設計上の注意
 左記マーク製品はベッカー用抜け止め (RPK) を使用する事はできませんので設計段階からご注意ください。

設計上の注意
 クローム以外のA仕上げのSバー (FL-SB-24Z) は、フック・フェイスアウト着脱時に摩擦やネジ固定による塗料はがれの恐れがあります。

発注上の注意
 納期 本文価格青表示製品及び別注色製品は全て受注生産品ですので納期が必要です。(詳しくは9970参照)

1 FL-IHB-22 IH用ハンガー 22

サイズ: 900mm, 1200mm, 1500mm

価格: Fブラック ¥6200, Fホワイト ¥6200

材質: スチール, 厚み: t=1.6mm

接合部: 亜鉛ダイカスト

安全目安荷重: 30kg(ワイド1200mm時), 35kg(ワイド900mm時)

■ロック解除ピース付属

サイズ	Fブラック	Fホワイト
900mm	¥6200	¥6200
1200mm	¥6800	¥6800
1500mm	¥7800	¥7800

パイプ部: 材質 スチール, 厚み t=1.6mm

接合部: 材質 亜鉛ダイカスト

※サイズ1201mm以上はFL-HSP-22で中間のたわみ補強を推奨します

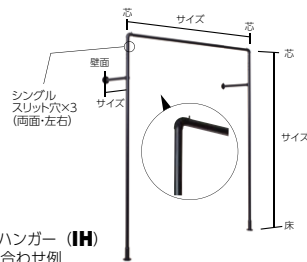

2 FL-OHB-22 OH用ハンガー 22

サイズ: 900mm, 1200mm, 1500mm

価格: Fブラック ¥11900, Fホワイト ¥11900

材質: スチール, 厚み: t=1.6mm

接合部: 亜鉛ダイカスト

安全目安荷重: 30kg(ワイド1200mm時), 35kg(ワイド900mm時)

■ロック解除ピース付属

サイズ	Fブラック	Fホワイト
900mm	¥11900	¥11900
1200mm	¥12500	¥12500
1500mm	¥14000	¥14000

パイプ部: 材質 スチール, 厚み t=1.6mm

接合部: 材質 亜鉛ダイカスト

※サイズ1201mm以上はFL-HSP-22で中間のたわみ補強を推奨します

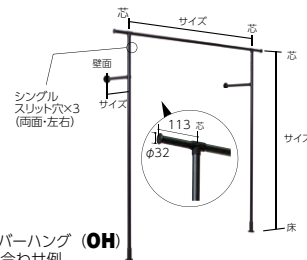

3 FL-OLB-22 OL用ハンガー 22

サイズ: 900mm, 1200mm, 1500mm

価格: Fブラック ¥13000, Fホワイト ¥13000

材質: スチール, 厚み: t=1.6mm

接合部: 亜鉛ダイカスト

安全目安荷重: 30kg(ワイド1200mm時), 35kg(ワイド900mm時)

■ロック解除ピース付属

サイズ	Fブラック	Fホワイト
900mm	¥13000	¥13000
1200mm	¥13400	¥13400
1500mm	¥15000	¥15000

パイプ部: 材質 スチール, 厚み t=1.6mm

接合部: 材質 亜鉛ダイカスト

※サイズ1201mm以上はFL-HSP-22で中間のたわみ補強を推奨します

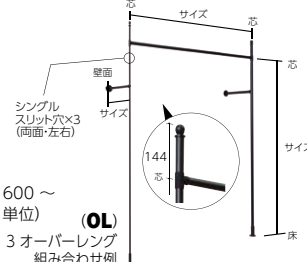

FL-HMP-22 メインポール 22

FL-SMP-22 スリットポール 22

パイプ内々有効寸法算出図

サイズ	Fブラック	Fホワイト
1500mm	¥10000	¥10000
1650mm	¥10300	¥10300

NEW FL-SMP-22 スリットポール 22

サイズ	Fブラック	Fホワイト
1800mm	¥13000	¥13000

切断費は定価に含まれる
1台より(5台約3日後出荷)
※スリットポールのみ

ポール製品情報

パイプ部	接合部
材質 スチール, 厚み t=1.6mm	材質 スチール

ポール寸法: 1200~(カット25mm 単位)

寸法別寸250円(仕切価格)
1台より(5台約3日後出荷)

色替え: DIC・日塗工: 色番指定可能, A塗装: 別途お見積り, メッキ系: 別途お見積り

FL-HSP-22 サブポール 22

サイズ: 1500mm, 1650mm

価格: Fブラック ¥14400, Fホワイト ¥14400

価格: Fブラック ¥14700, Fホワイト ¥14700

材質: スチール, 厚み: t=1.6mm

接合部: スチール

ポール寸法: 1200~(カット25mm 単位)

寸法別寸250円(仕切価格)
1台より(5台約3日後出荷)

色替え: DIC・日塗工: 色番指定可能, A塗装: 別途お見積り, メッキ系: 別途お見積り

サイズ	Fブラック	Fホワイト
1500mm	¥14400	¥14400
1650mm	¥14700	¥14700

FL-HAP-22 アームパイプ 22

サイズ: 300mm, 350mm, 400mm, 450mm

価格: Fブラック ¥6800, Fホワイト ¥6800

価格: Fブラック ¥6900, Fホワイト ¥6900

価格: Fブラック ¥7000, Fホワイト ¥7000

価格: Fブラック ¥7100, Fホワイト ¥7100

アームパイプ寸法: 150~(カット25mm 単位)

寸法別寸500円(仕切価格)
1台より(5台約3日後出荷)

色替え: DIC・日塗工: 色番指定可能, A塗装: 別途お見積り, メッキ系: 別途お見積り

アームパイプ寸法: 150~(カット25mm 単位)

寸法別寸500円(仕切価格)
1台より(5台約3日後出荷)

色替え: DIC・日塗工: 色番指定可能, A塗装: 別途お見積り, メッキ系: 別途お見積り

組み立て方法

- ① 罫書ラインを引き、床と壁にベースを固定します
- ② アームパイプを取り付けます
- ③ メインポール・サブポールを取り付けます
- ④ ハンガーパイプを取り付けます

それぞれのポールに指定の向きがあります。メインポールの切り欠き部はそれぞれ内側に、サブポール(使用する場合は)は壁面側に設置してください。メインポール(サブポール)の下部を床のベースに入れ、アームパイプの先端の突っ込み部分に当ります。この段階では固定ビスを締めおいてください。

サブポールを使用する場合は、事前に裏側の固定ビスを締めおき、ハンガーパイプ設置後にビスを締め込んでください。床のレバーを指で回して、ハンガーパイプの高さを調整してください。高は調節が完了後、★部分の固定ビスをすべて締め込んでください。

flec セット内容

ハンガーパイプ 3種

- インハンガー (IH)
- オーバーハング (OH)
- オーバーレング (OL)

ポールアーム部(共通)

※1201mm以上は中央にサブポール使用を推奨

filec 本体

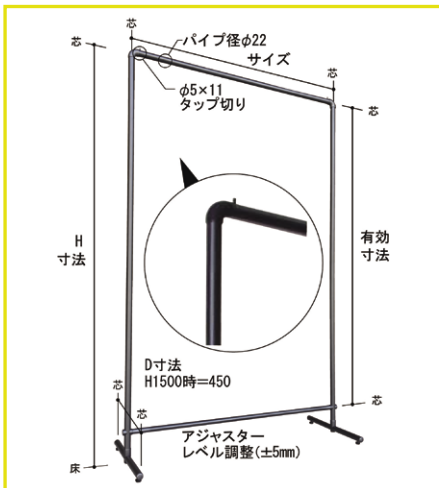

1 ローコストハンガー (LH)

品番	H寸法 (mm)	有効寸法 (mm)	サイズ	
			900	
FL-LH22-H	1500	1413	Fブラック	Fホワイト
			¥25800	¥25800

カット加工 H寸法 : 1200~(カット25mm単位)

H寸法別寸500円(仕切価格)
1台より(5台約3日後出荷)

色替え DIC・日塗工 : 色番指定可能
A塗装 : 別途お見積り
メッキ系 : 別途お見積り

青字=要納期



パイプ部	
材質	厚み
スチール	t=1.6mm
アジャスター部	
材質	
樹脂	M6 P=1.0
接合部	
材質	
亜鉛ダイカスト	M10 P=1.5
スチール	
ロックビス	
材質	
ポリカーボネート	

安全目安荷重 35kg(ワイド 900mm時)

組み立て方法

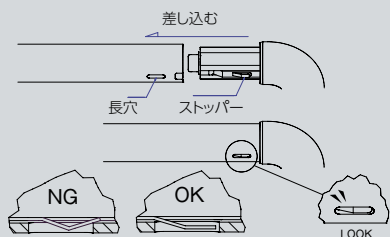

【共通ジョイント部ロック機構】

flecはジョイントをロックさせて完成させる組み立て型の什器システムです。

ストッパーが相手パイプの長穴に入るとロックされます。きちんとストッパーが長穴に入りきるまで差し込んでください。

①縦パイプと横パイプを組み立てます ×2set

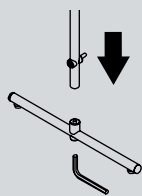

縦パイプを横パイプに差し込み、横パイプ側のボルトを締める2set 組み立てて下さい

②アンダーパイプを取り付けます

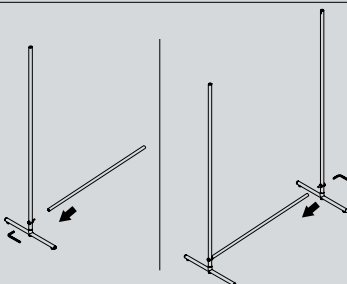

①で組み立てた縦パイプのジョイント部分にアンダーパイプを取り付けます。続けて対面側も取り付けてください

③ハンガーパイプを矢印1・2・3の順で取り付けます

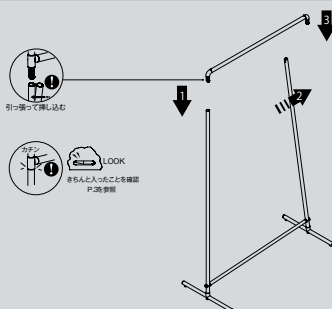

④アジャスターを調整します

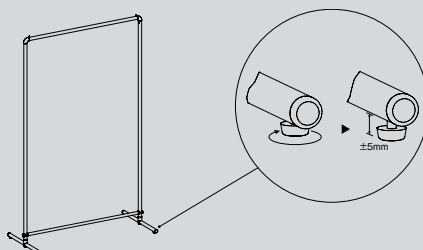

最後に、アジャスターを回し、脚のガタつきを調整します。

flec セット内容

ハンガーパイプ

インハンガー (IH)

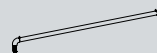

本体セット

本体

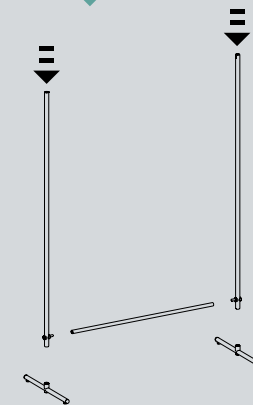

共通ジョイント部ロック解除手順



- ①専用スイッチ内側の凸ピンをパイプ側の長穴部分に合うように取り付ける
- ②パイプに押しながらジョイント側へスイッチをスライドさせロックを解除
- ③スイッチをパイプ側に押しそのままジョイント部分を引き抜く

組み立て方法の見直しによるトータルコストダウン

〈参考〉インハンガー (IH)

品番	H寸法 (mm)	有効寸法 (mm)	サイズ	
			900	
			Fブラック	Fホワイト
FL-IH22-H	1500	1413	¥32300	¥32300

コストダウン

※20%ダウン

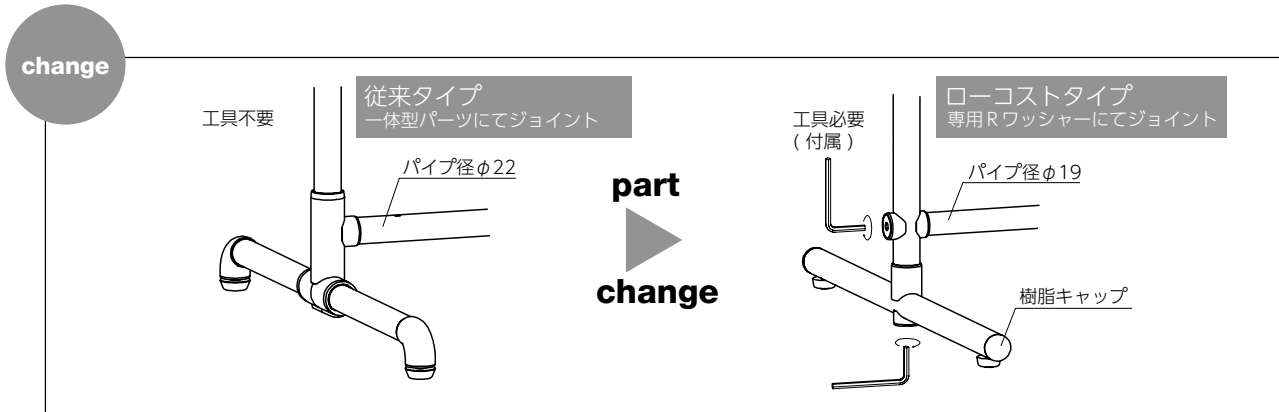

注意事項

- F ホワイト・F ブラックは従来色 A ホワイト・A ブラックとは色調が異なりますのでご注意ください。
- PGF-T 貼り加工は手作業の為、若干の気泡やホコリなどが混入する場合があります。あらかじめご了承ください。
- 本品は組立式の為、溶接一体式などに比べると振れは発生致します。
- 独自のテンション機構により、本体パイプには若干のたわみが発生しております。
- 製品の取り扱いには付属の説明書をお読みいただき正しくお使いください。

発注上の注意
ご注文は弊社専用発注書に必要事項を正確にもれの無い様ご記入頂き、FAX でお願いたします。記入もれや判別困難は確認を要するなど手配が遅れる原因となります。(9955 参照)

発注上の注意
納期 本文価格青表示製品及び別注色製品は全て受注生産品ですので納期が必要です。(詳しくは 9970 参照)

メンテナンス品 (flec 専用)

flec 用アジャスター

元となる既製品一覧

flec1 全タイプ共通

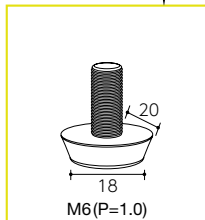
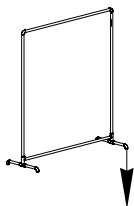

MA-R22-M6AJ

M6 アジャスター

(1個当たり仕切価格)

ブラック	ホワイト
140円	140円

flec IHタイプ用ダボ

元となる既製品一覧

FL-IH22-L・
FL-IH22-H・FL-IHB-22

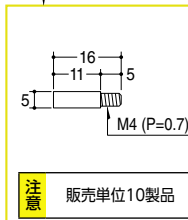
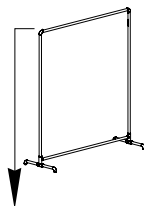

MA-R22-ND

ネジダボ

(1個当たり仕切価格)

Fブラック	Fホワイト
90円	90円

注意 販売単位10製品

flec OHタイプ用エンダー

元となる既製品一覧

FL-OH22-L・
FL-OH22-H・FL-OHB-22

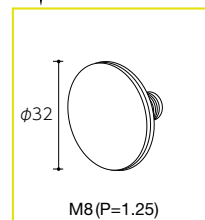
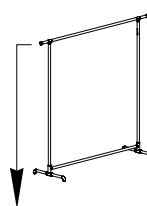

R22-OHM

オーバーハングメタル

(1個当たり定価)

サイズ	Fブラック	Fホワイト
32	¥1200	¥1200

flec OLタイプ用ギボシ

元となる既製品一覧

FL-OL22-L・
FL-OL22-H・FL-OLB-22

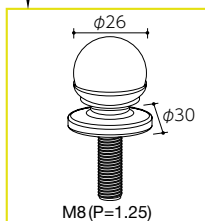
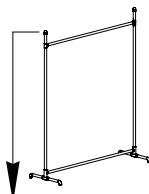

R22-GB

ギボシ

(1個当たり定価)

Fブラック	Fホワイト
¥1700	¥1700

flec 用キャスター

元となる既製品一覧

flec1 全タイプ共通
※ジョイントとキャスターの
セット販売になります。

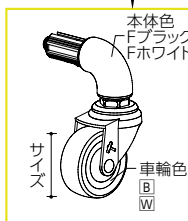
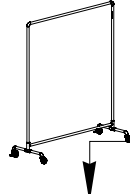

R22-90LJC

キャスタージョイント

(1個当たり定価)

サイズ	Fブラック	Fホワイト
40	¥3600	¥3600
50	¥3900	¥3900
65	¥4400	¥4400
75	¥4600	¥4600

flec 用キャスター

元となる既製品一覧

flec1 全タイプ共通
※ジョイントとキャスターの
セット販売になります。

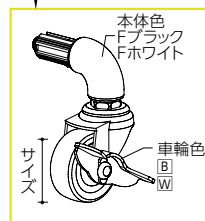
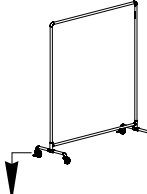

R22-90LJCS

キャスタージョイントストッパー

(1個当たり定価)

サイズ	Fブラック	Fホワイト
40	¥3900	¥3900
50	¥4200	¥4200
65	¥4600	¥4600
75	¥4800	¥4800

flec 用アジャスター

元となる既製品一覧

flec1 全タイプ共通

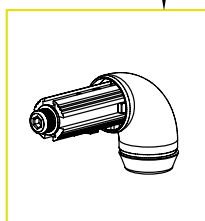
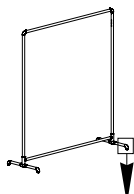

R22-90LJF

90L アジャスタジョイント

(1個当たり定価)

Fブラック	Fホワイト
¥1800	¥1800

flec 用ロック解除ピース

元となる既製品一覧

flec 全タイプ共通

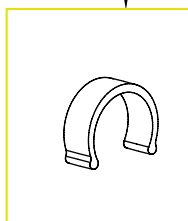
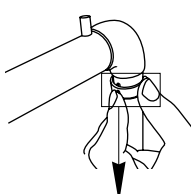

MA-R22-LKP

ロック解除ピース

クリア

(1個当たり仕切価格)

80円



別注専用発注書は、<http://www.royal-co.net/downloads> の書式にてご依頼ください。
(PDF形式で、必要な項目に直接入力する事が可能です)

インハンガー (別寸・オプション加工)		W寸法	カラー	数量
FL-IH22- L : H C (P C 4 B)		1100	Fブラック	1

L …H寸法 1350mm
 H …H寸法 1500mm (○で囲む)

W寸法 **1100** mm
 ※600~1200 (50mm単位)

H寸法 **1300** mm
 ※1200~1500 (25mm単位)

D寸法 (奥行き)
 H寸法が 1200~1350の場合: **400**
 1375~1500の場合: **450**
 ※D寸法の別寸 (カット) は別途お見積りとなります

左記①~④の□に、オプション記号欄①~④の () 内の記号をご記入ください。

オプション記号欄

①PGF-T貼り付け
(P):あり (空欄):なし

②キャスター-組み換え
(C):あり (空欄):なし

③車輪径 (②あり時のみ記入)
(4):40 (5):50 (6):65 (7):75

④車輪色 (②あり時のみ記入)
(B):黒 (W):白

(例) PGF-Tなしキャスター組み換えあり 車輪径 50、車輪色 黒の場合 (**C** **5** **B**)

車輪径 (D)	C寸法
40	52mm
50	60mm
65	77mm
75	87mm

※右記のオプション以外の加工が必要な場合は、別途お問い合わせください。

ご発注の手引き

①H寸法

既製サイズをご希望の場合、L (H寸法1350mm)・H (H寸法1500mm) のどちらかを○で囲んでください。
別寸加工をご希望の場合、L・Hには何も記入せず、H寸法の□に数値をご記入してください。
※1200~1500 (25mm単位) で対応可能です。

②オプション加工

傷防止テープ (PGF-T) 貼りをご希望の場合、①□に (P) の記号をご記入ください。
キャスター組み換えをご希望の場合、②□に (C) の記号をご記入ください。
キャスター組み換えをご希望された場合、次の③□に車輪径 (4・5・6・7) と④□に車輪色 (B・W) の記号をご記入ください。

③W寸法

既製サイズをご希望の場合、900・1200どちらかの数値をご記入ください。
別寸加工をご希望の場合、W寸法とW寸法の□に数値をご記入ください。
※600~1200 (50mm単位) で対応可能です。

④カラー

既製色をご希望の場合、Fブラック・Fホワイトどちらかの色名をご記入ください。
色替え (A塗装・DIC・日塗工) やメッキ仕上げをご希望の場合、別途お見積り対応となります。