

設計・施工・ 発注・取扱上の 留意点	施工上	資	24V
	<p>注意</p> <p>連結可能灯数は規定範囲内での使用を厳守してください。規定範囲をオーバーすると火災及び故障の原因になります。より安全にご使用頂けるように、安全アタッチメントパーツを各種取り揃えております。ご相談ください。</p>	<p>専門業者にご依頼ください</p> <p>配線については、各設置者による施工が義務付けられていますので、必ず専門業者にご依頼ください。</p>	<p>正しく接続してください</p> <p>灯具本体への入力電圧はDC24Vです。表示された当社指定の電圧、電圧以外では使用しないでください。間違った電源に接続した場合、灯具本体または電源が壊れる恐れがあります。</p>



株式会社 **ロイヤル**
www.royal-co.net/

スイッチング電源コネクタセットアース付 (LU-SWC-CNA-L)

組立接続説明書

⚠️ 良くお読みになり、確実に組立接続を行なってください

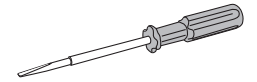

専用ドライバー同梱

⚠️ LU-SWC-CNA-Lの接続作業には同梱の専用ドライバーが必要です。
市販のマイナスドライバー等での作業は不具合の原因となる恐れがありますので専用ドライバーをご使用ください。

電源スペック	90W	150W
入力電圧範囲	AC90~266V	AC90~266V
有効電力値	63W(※90Wの70%)	105W(※150Wの70%)
出力電圧	DC24V	DC24V
最大出力電流	3.75A	6.25A
最大出力電力	90W	150W
過電流保護(A)	4.125~5.25A	6.875~8.75A
動作周囲温度	-40°C~50°C	-40°C~50°C
安全規格(PSE/その他)	<p>⚠️ 旧省令第2項 別表第十二 直流又は交流電源用 LEDモジュール用制御装置の個別要求事項</p>	<p>⚠️ 旧省令第2項 別表第十二 直流又は交流電源用 LEDモジュール用制御装置の個別要求事項</p>
保護等級	IP67	IP67
その他規格	RoHS2対応	RoHS2対応
サイズ(mm) W×H×L	(H)48.5×(W)60×(L)192	(H)48.5×(W)60×(L)192
コード長さ (mm)	(AC)150 (DC)150	(AC)150 (DC)150
質量(g)	約970	約980
使用環境条件	屋内専用	屋内専用

安全規格：PSE規格適合
(電源) 省令第2項
(コネクタ) 省令第1項

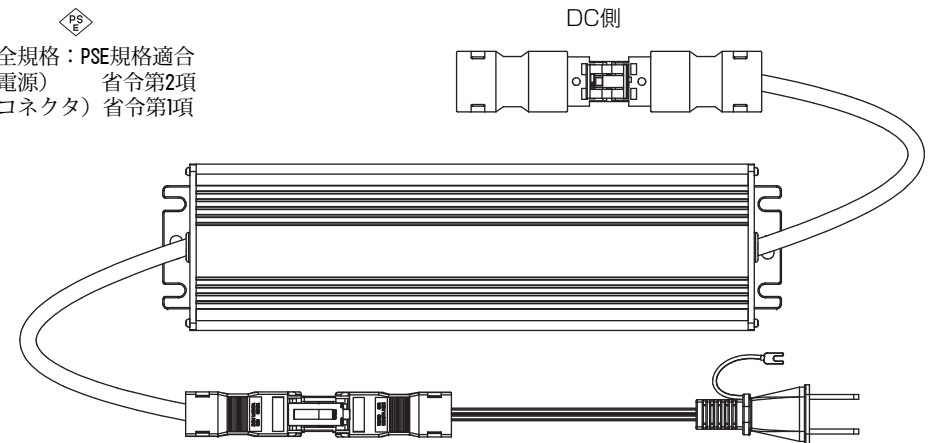

AC側：
2PIN電源コード (1500mm)

セット内容

- ・スイッチング電源×1台 (90・150W)
- ・ACコネクタ/DCコネクタ ×各1セット
- ・2PIN ACコード (1500mm) ×1本
- ・専用ドライバー×1本

- ・ハウジングA×4個
- ・ハウジングB×4個
- ・プラグ凸凹 ×2セット (ストッパー付)
- ・ケーブル押さえ×4個

セット内容をご確認頂き、万一不足等がございましたら営業担当までご連絡いただけますようお願い致します。

スイッチング電源コネクタセットアース付 (LU-SWC-CNA-L)

組立接続説明書

⚠ 良くお読みになり、確実に組立接続を行なってください

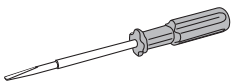

専用ドライバー同梱

⚠ LU-SWC-CNA-Lの接続作業には同梱の専用ドライバーが必要です。市販のマイナスドライバー等での作業は不具合の原因となる恐れがありますので専用ドライバーをご使用ください。

■ 準備

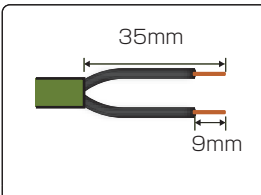

①上記のように、ケーブルを
・シースむき長さ=35mm
・導体むき出し長さ=9mm
にします。
※参考値です(シースむき長さ)

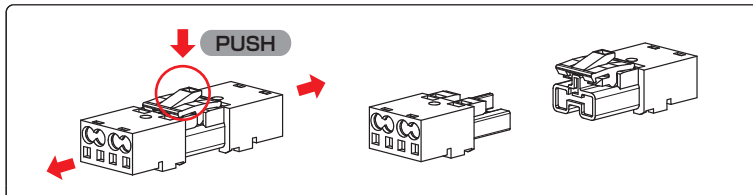

②出荷時プラグは凸凹がセットされた状態ですので、スイッチ部を指で押しロックを解除し取り外ししてください。

■ 結線方法

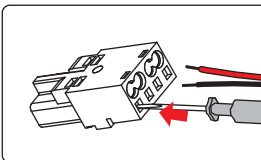

①付属の専用工具をプラグのケーブル挿入部下側の凹部に差し込み、ロックを解除します。

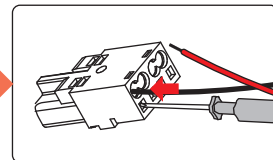

②ケーブルをしっかり奥まで挿入します。(2本とも)ケーブルが奥まで挿入されている事を確認し、専用工具を外しロックします。

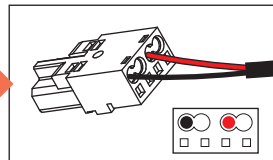

③ケーブルの挿入位置は**同一極にならない様**十分注意してください。結線後に軽くケーブルを引き、固定がしっかりとされている事を確認してください。(強く引っ張らないでください)

⚠ 同一極注意

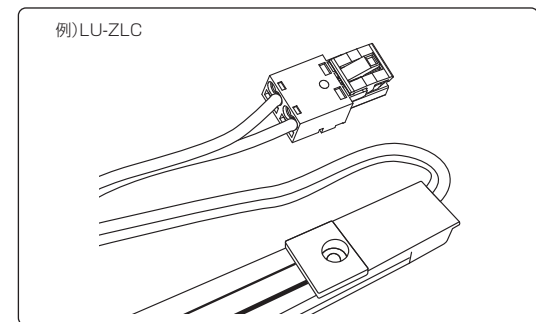
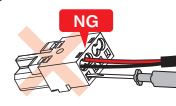

⑤各種展開ケーブル側プラグを取り付けて完了です。

■ ハウジングの取り付け

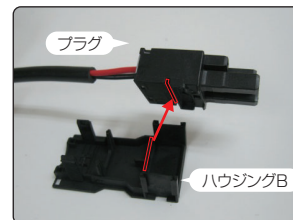

①プラグ側の凹ライン部とハウジングB側の凸ライン部を合わせてセットします。

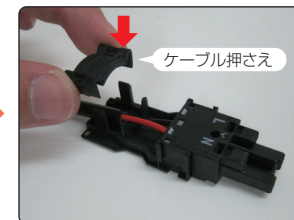

②ケーブル押さえをセット後、指で押し込み、しっかりケーブルを固定します。

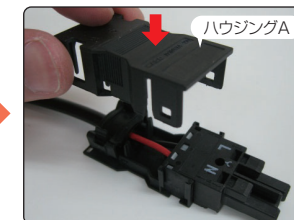

③ハウジングAを取り付けます。カチッとロックするまで確実にセットしてください。



必ず通電の確認を行なってください。

④同様に各種展開ケーブル側にも取り付けて完了です。

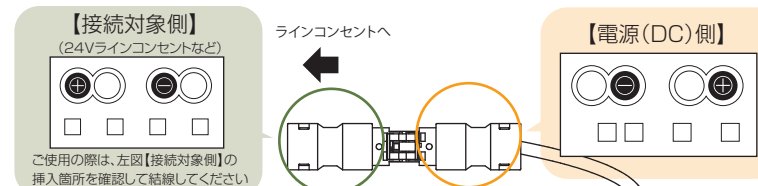

ご注意 ご使用前に再度確認をお願いします

- ⚠ ケーブルが同一極で固定されていないかご確認ください。
- ⚠ ケーブルが抜けなくなるようしっかりと固定されているかご確認ください。灯具の点灯や、漏電・火災など思わぬ事故へ発展する可能性があります。



取り扱い注意事項

よくお読みになり、正しくお使いください



スイッチング電源

- 施工は電気用品安全法および電気設備技術基準にしたがって行ってください。
- スwitchング電源には有効ワット数が設定されています。範囲内でご使用ください。
(LU-SWC-CNA-L 90=63ワットまで・150=105ワットまで)
- スwitchング電源の接続ケーブルには入力(AC)と出力(DC)があり、誤った接続をすると火災・故障の原因となります。付属の取扱説明書を必ずお読みいただき、正しく接続してください。
- スwitchング電源は発熱しますので、密閉された場所には設置しないでください。故障の原因となります。設置の際は通気口を設けるなど放熱性を十分に考慮して取り付けしてください。
- 使用環境や使用条件を守り、適正なご使用をお願い致します。誤ってご使用されますと、故障や事故の原因になります。
- 木製品や樹脂製品への取り付け時は、事前に発熱状況をご確認ください。
- 発熱しますので燃えやすいもので覆ったりしないでください。
- 異常が認められた場合には、直ちにご使用を中止してください。損傷を受けたり故障したまま使い続けると、重大な事故の原因になります。
- 振動・衝撃・粉塵・腐食性ガスの影響を受ける場所ではご使用できません。
- 若干のノイズが発生しております。通常の環境では問題ありませんが、医療機器などノイズに敏感な機器が設置された環境ではご使用にならないでください。
- 放熱・安全のため、環境や必要に応じてスイッチング電源放熱用カバー(LU-SWC-HC)をご使用ください。
- 旧省令第1項・第2項について、当社製品のアダプタ及びスイッチング電源は特定電気用品に該当し、LED電灯器具を使用するにあたって必ず定められている電気用品安全法、旧省令第1項 別表第八及び別表第十の電気用品名「直流電源装置」、また旧省令第2項も別表第十二国際規格等に準拠した基準「直流又は交流電源用 LEDモジュール用制御装置の個別要求事項」に準じております。
- アースは必ず取ってください。故障や事故の原因となります。



取り扱い注意事項

よくお読みになり、正しくお使いください

■ AC100Vラインコンセント及びスイッチング電源（LU-SWC）の設置については資格者による施工が義務付けられていますので、専門業者にご依頼ください。一般の方の電気工事は法律で禁止されています。

■ スwitching電源（LU-SWC）及びスイッチング電源コネクタセットアース付（LU-SWC-CNA-L）の接続ケーブルには入力（AC）と出力（DC）があり、誤った接続をすると**火災・故障**の原因となります。付属の取扱説明書を必ずお読みいただき、正しく接続してください。また、スイッチング電源は発熱しますので、密閉された場所には設置しないでください。設置の際は通気口や十分なスペースを設けるなど放熱性を十分に考慮して取り付けしてください。**故障**の原因となります。

■ 使用環境や使用条件を守り、適正なご使用をお願い致します。誤ってご使用されますと、**故障や事故及び火災等**の原因となります。また、半年に一回程度、電源を切った状態で点検及び清掃を行なってください。

■ 照明器具への入力電圧はDC24Vです。当社指定の各種電源以外は使用しないでください。間違った電源を接続すると、灯具が壊れる可能性があります。

■ 粉塵やホコリの多い場所でのご使用は避けてください。蓄積された粉塵やホコリで熱が逃げず、LEDの寿命が著しく低下すると同時に**破損・故障**する可能性があります。

■ 密閉された箱の中でのご使用、木製品や樹脂製品への取り付け時は、事前に発熱状況をご確認ください。発熱量が多いとLEDの寿命が著しく低下する可能性があります。放熱し、空気が循環するようにご配慮ください。

■ 灯具本体及びアダプタは発熱しますので、アダプタは取り付け間隔を空け、密閉された空間で使用しないでください。また、あらかじめ陳列商品などへの熱の影響をご確認の上、ご使用ください。

■ 灯具本体に異常が認められた場合には、直ちにご使用を中止してください。**損傷**を受けたり、**故障**した灯具本体を使い続けると、重大な事故の原因となります。

■ 電源への接続は指定されたコネクタでお願いします。指定以外のコネクタを使用すると、**破損・故障**する可能性があります。

■ DC24V用の電源コード（LU-PWC-24V）をご使用の際は、必ず2ピン用のDC24Vラインコンセント（LU-ZLC）をご使用ください。間違って3ピン用のAC100Vラインコンセント（LU-LCFなど）にご使用になりますと灯具本体の破損はもちろん、**重大な事故や火災**などの原因になりますので絶対にお避けください。

■ アダプタ及びコネクタは確実に接続してください。間違った接続をしたり、接続状態が不完全な場合、**接続不良によりショート**する可能性があります。

■ コネクタの抜き差しは、必ずコネクタ本体を握って行ってください。コード部を引っ張ると、**破損・故障**する可能性があります。

■ 濡れた手でアダプタやコネクタを抜き差ししないでください。**感電**する恐れがあります。

■ 灯具本体の改造や加工はしないでください。**故障**の原因となります。

■ カバーをはずし、直接LEDに手を触れないようお願い致します。LEDが静電破壊を起こし不点灯になったり汚れが付着して照度が落ち、**破損・故障**する可能性があります。

■ LEDの光を直視しないでください。直視すると一時的にLEDの光が残像として見える可能性があります。直視してしまった場合は、LEDの光から視線をそらし、通常的环境下で目を慣らすようお願い致します。

■ 本製品はすべて屋内専用（非防水仕様）です。屋外や水・湿気の多い場所や結露の発生する状況下でのご使用はできません。

■ 振動・衝撃・粉塵・腐食性ガスの影響を受ける場所では使用できません。

■ LEDの発光色には個体差があり、若干の色ムラが出る事がありますのでご了承ください。選別されたLEDを使用しておりますが、発光色にはバラツキがあります。

■ 灯具本体にハンガーを掛けしないでください。**破損にともなう漏電**の恐れがあります。

■ 灯具本体及び電源アダプタからは若干のノイズが発生しております。通常的环境下では問題ありませんが医療機器などノイズに敏感な機器が設置された環境ではご使用にならないでください。

■ 灯具の取り付けまたは配線の際、金属部分より静電破壊が起こる可能性がある為、静電気対策をお願いします。

■ LEDは紫外線をほとんど含まないため退色しないものと思われがちですが、可視光により被照射物の一部の染料に退色や変色が発生することがあります。

■ 充電式バッテリーの充電は当社指定の充電器（同梱品）をご使用ください。

■ 充電式バッテリーは電池リサイクル法により勝手に処分できません。

■ 充電式バッテリーを長時間使用しない場合でも過放電を避けるため、約3ヶ月間に一度満充電させてください。（過放電になると電解液が溶出し、**発熱・発火**の恐れがあります）

■ 充電式バッテリーは、点灯などの使用中に充電すること、または充電中に点灯などの使用をすると劣化しますのでお避けください。

■ 旧省令第1項・第2項について、当社製品のアダプタ及びスイッチング電源は特定電気用品に該当し、LED電灯器具を使用するにあたって必ず定められている電気用品安全法、旧省令第1項 別表第八及び別表第十の電気用品名「直流電源装置」、また旧省令第2項も別表第十二国際規格等に準拠した基準「直流又は交流電源用LEDモジュール用制御装置の個別要求事項」に準じております。

■ 万一、煙がでたり、変な臭いがあるなどの異常状態が発生した場合はすぐに電源を切ってください。そのまま使用すると、**感電、火災**の原因となります。また、異常状態がおさまったことを確認してから工事中、電器店に修理を依頼してください。

■ 紙や布や断熱材などでおおったり、燃えやすいものに近づけないでください。**故障、火災**の原因となります。

■ 床、什器等の清掃の際は、LEDランプに水や薬品がかからないように注意してください。**故障、感電、火災**の原因となることがあります。

■ 引火する危険性の雰囲気（ガスボンベ、可燃性スプレー、シンナー、ラッカーなど）で使用しないでください。**火災、爆発**の原因となることがあります。

■ 粉塵の多いところでは使用しないでください。**火災**の原因となることがあります。

■ 暖房機器、火気などの上や近接したところでは使用しないでください。**火災**の原因となることがあります。

■ LEDランプを被照射面に近接した位置に取付けないでください。被照射面の変色や変質、**火災**の原因となることがあります。

■ LEDランプに塗料などを塗らないでください。**故障、破損、感電、火災**の原因となることがあります。

■ ソケットは確実に取り付けてください。LEDランプ落下、接触不良による**過熱、発煙**の原因となることがあります。

■ 口金のピンが曲がったり、折れたりしたLEDランプは使用しないでください。また、ピンの切断もしないでください。接触不良による**過熱、発煙、落下**の原因となることがあります。

■ 誤って落下させたLEDランプは使用しないでください。**故障、火災**の原因となることがあります。

■ LEDランプの取り付け、取り外しは、ランプの両端の口金付近を持っておこなってください。また、取り付け時は、口金の黒線がソケット羽部に納まる位置まで確実にランプを差し込んでください。**故障、落下によるケガ、火災**の原因となることがあります。

■ 電線、あるいは絶縁処理部に刃物などによるキズをつけないでください。キズがついた状態で使用すると、絶縁破壊により**漏電、感電、火災**の原因となります。

■ 電線の接続点や直流電源装置の口出線には張力を加えないでください。**不点灯、漏電、感電、火災**の原因となることがあります。

■ 口出線を持って直流電源装置を運搬しないでください。接続部での断線、絶縁破壊、接触不良による発熱により、**不点灯、漏電、感電、火災**の原因となることがあります。

■ 風呂場など湿気や水気のあるところでは使用しないでください。**故障、感電、火災**の原因になることがあります。

■ 振動や衝撃のあるところでは使用しないでください。**故障、落下によるケガ、火災**の原因となることがあります。

■ 電線を接続する場合、ゆるみ、抜けないように確実に接続してください。接続が不完全ですと、**漏電、地絡、感電、接続部の焼損、火災**の原因となります。

■ 傷んだり変形した電源コード、接続コードは使用しないでください。**感電、火災**の原因となります。

■ コードの上に重いものを乗せたり、踏んだりしないでください。コードにキズがつかますと**故障、漏電、感電、火災**の原因となることがあります。

■ コードを無理に曲げたり、ねじったり、引っ張ったりしないでください。**断線、火災**の原因となることがあります。

■ 取付工事の際、塗料や接着剤も液状成分、金属粉等がラインコンセント内部に入らないよう注意してください。**故障、漏電、感電、火災**の原因となることがあります。

■ レイアウトによる配置変え時は、コードを挟んでいないか確認してください。**感電、火災**の原因となります。

■ 不点灯、異常発光が見受けられた際は直ちに使用を中止してください。**火災**の原因となることがあります。

■ 電源は使用容量に合わせて選定してください。不適切な容量で使用すると**火災**の原因となることがあります。

■ アース工事が必要な場合は専門業者にご依頼頂き確実に行ってください。アース無し、不完全アースの場合、**故障、感電**の原因となります。

■ 定格容量は必ず守ってください。容量オーバーで使用すると過負荷となり**故障、漏電、感電、火災**の原因となることがあります。

■ ルーベルが取り扱う電源やコードなどPSEの電気用品の対象となる製品は、設置、施行の仕方次第で再度お客様にてPSE対象の電気用品として、各種手続きや法令で定められた検査などが必要となる場合がありますのでご注意ください。

■ 免責事項
保証期間内であっても、次の場合は有償修理になります。ご了承ください。
1. カタログ・取扱説明書・施工説明書・ホームページに記載された用途及び方法以外の施工あるいは使用に起因する不具合
2. 使用上及び施工上の不備または不当な改造、不適切な維持管理による不具合
3. 天災その他自然現象・周辺環境または製造時に実用化されていた技術では予測することが不可可能な事象に起因する不具合
4. 経時変化による通常一般的に変色、汚れ、サビ、カビ、劣化摩耗などの不具合
5. 犬・猫・鳥・鼠などの動物の害に起因する不具合や虫害に起因する不具合
6. 仕上面の傷、凹みなどの不具合など検収時に容易に発見できる不具合
7. 日本国内以外での使用による不具合
8. 下地材が関係する性能（防火性能、壁強度など）に関する不具合